



Podžbukne kutije i kutije za šuplji zid

Novi program proizvoda za jednostavnu i brzu instalaciju

OBO
BETTERMANN

Novi standard za poboljšanje efikasnosti rada

Podžbukni program osmišljen od početka do kraja

OBO predstavlja potpuno novi program podžbuknih kutija i kutija za šuplji zid. U sklopu razvoja, redizajniran je cijeli asortiman, a mnogi detalji optimizirani su na način da im je funkcionalnost općenito poboljšana. Pozornost je posvećena jednostavnom, brzom i fleksibilnom radu, a rezultat je mnoštvo inteligentnih, djelomično patentiranih karakteristika kojima podžbukne kutije i kutije za šuplji zid marke OBO postavljaju nove standarde za kvalitetu i brzinu montaže!

- Mjesta za precizno pričvršćivanje elektroelemenata
- Vijci za elektroelemente s kombiniranom glavom
- Označeni ulazi za kabele i cijevi
- Kombinirani ulazi za cijevi M20 i M25
- Membrane od TPE-a (zrakonepropusne izvedbe)



Prednosti podžbuknih kutija:

- Spojni nastavci s okretnim zatvaranjem
- Obostrano spojive
- 4 x 3 mjesta za pričvršćivanje elektroelemenata

Zrakonepropusne izvedbe kutija:

- Uvođenje kabela i cijevi bez alata
- Jednostavno probijanje membrane
- Mogućnost otvaranja membrana s unutarne strane za npr. spojni nastavak



Prednosti kutija za šuplji zid:

- Veliki spojni nastavak
- 2 x 3 mjesta za pričvršćivanje elektroelemenata

Zrakonepropusne izvedbe kutija:

- Uvođenje kabela i cijevi bez alata
- Jednostavno probijanje membrane
- Mogućnost otvaranja membrana s unutarne strane za npr. spojni nastavak

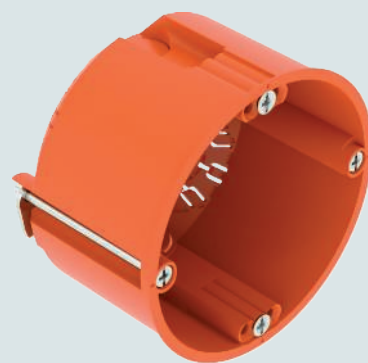

OBO podžbukne kutije: značajke proizvoda

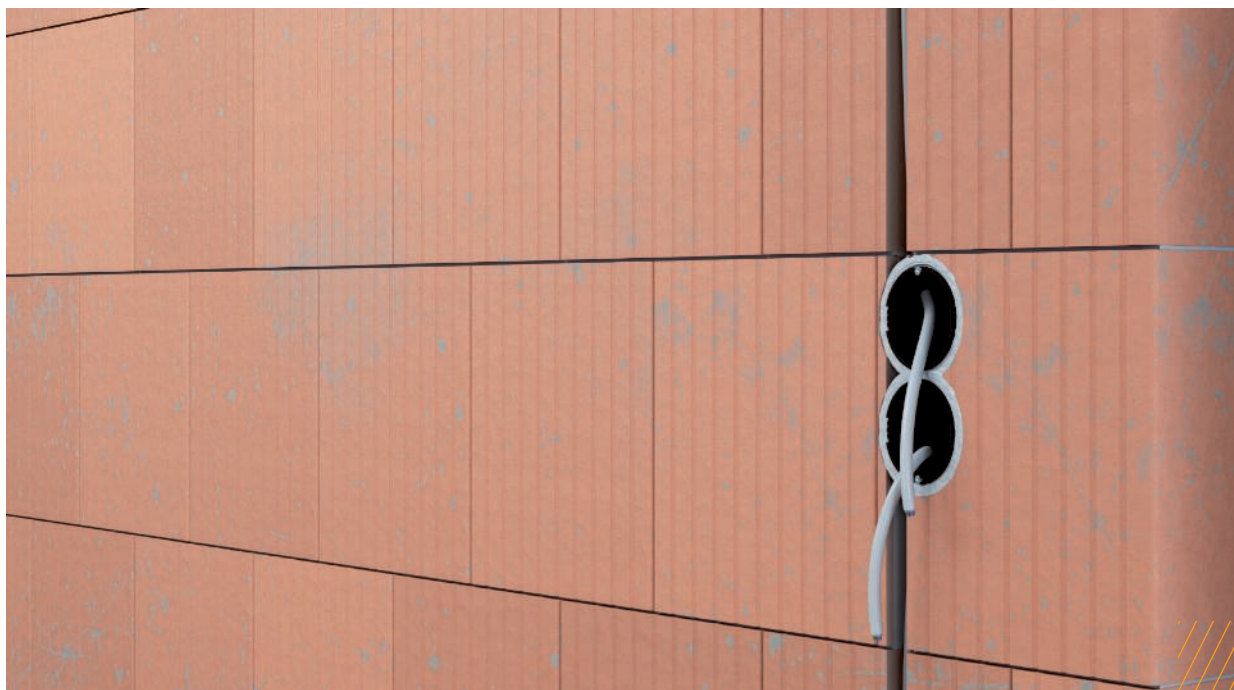

OBO podžbukne kutije dostupne su u različitim izvedbama, a odlikuju se raznim, djelomično patentiranim svojstvima proizvoda. Pomoću njih korisnici su naoružani za gotovo svaki izazov na gradilištu.

Novi program obuhvaća ugradne kutije, ugradne razvodne kutije, kutije za elektroniku i kutije za izvod instalacija iz zida. Sve varijante dostupne su u standardnoj i zrakonepropusnoj izvedbi. Podžbukne kutije posebno se odlikuju raznim inteligentnim detaljima.



UG 46-GS

Zrakonepropusne kutije

Zrakonepropusne varijante OBO podžbuknih kutija, osim kombiniranih ulaza, imaju iste karakteristike kao i standardne podžbukne kutije. I one imaju nastavke sa zakretnim zatvaračem o obje strane kutije, 4 x 3 mjesta za vijke za precizno pričvršćivanje elektroelemenata te označene ulaze za kabele i cijevi. Još jedna karakteristika koja je jedinstvena za zrakonepropusne podžbukne kutije jesu membrane od TPE-a (termoplastičnog elastomera) na dnu kutije.



UG 46-L

Spojni nastavci s patentiranim okretnim zatvaranjem

Jedinstvena značajka: i obične i zrakonepropusne varijante OBO podžbuknih kutija imaju spojnice s patentiranim okretnim zatvaranjem. Spojni nastavak nalazi se oboje strane kutija te osigurava maksimalnu fleksibilnost i brzu instalaciju. Podžbukne kutije čvrsto se spajaju malim okretom i „klik” zvukom te su spremne su za svaku situaciju. Pri tome je stalno održana normirana udaljenost od središta kutije od 71 mm.



UG 46-GS

OBO podžbukne kutije: značajke proizvoda

Ulazi za kabele i cijevi

Jednostavan odabir: označeni ulazi za kabele i cijevi.



UG 66-GS



UG 66-GS-L

Kombinirani ulazi kod standardnih kutija

Standardne kutije imaju moderne kombinirane ulaze za cijevi koji su konstruirani za elektroinstalacijske cijevi promjera M20 i M25. Materijal se prilagođava veličini cijevi, a uglavni jezičci osiguravaju čvrsti spoj. Instalacijske cijevi mogu se umetnuti iz različitih smjerova. Cijevi veličine M25 mogu se jednostavno instalirati pored otvora vratiju.



UG 46-GS

4 x 3 mjesta za pričvršćivanje elektroelemenata

4 x 3 je formula za poravnavanje elektroelemenata: 4 pozicije s 3 rupe omogućuju precizno poravnanje i precizno pričvršćivanje elektroelemenata – i kod neuspješnog gipsanja. Dijagonalno postavljene provrti održavaju normirani razmak od 60 mm.

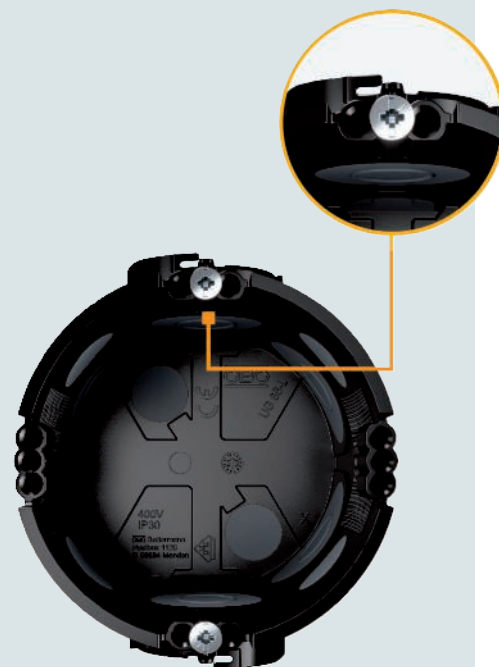

UG 66-GS-L

Ulazi s membranama od TPE-a

Učinkovita karakteristika proizvoda za zrakonepropusne podžbukne kutije: specijalne membrane od termoplastičnog elastomera (TPE). Materijal koji objedinjuje mnoge prednosti. Vrlo se lako možete probiti kabelima i cijevima, zbog čega nije potreban dodatni alat. Osim toga, TPE je vrlo fleksibilan te se formira oko kabela i cijevi. Zrakonepropusne instalacije dodatno osigurava zaštita od kidanja koja sprečava daljnje pucanje nakon probijanja. Također omogućuju uvođenje više kabela.



UG 66-GS-L

OBO podžbukne kutije: sve varijante na jednom mjestu

Apsolutna novost u OBO proizvodnom programu su zrakonepropusne podžbukne kutije. One sprečavaju strujanje zraka između zida i unutrašnjosti stana, a time i gubitak topline. Posebno su primjerene za zidane zidove s šupljim prostorima, kao što je šuplja i perforirana cigla. U komorama cigle se zbog električnih instalacija može stvoriti efekt kamina, koji zrakonepropusne podžbukne kutije pouzdano sprečavaju.



UG 46-L



UG 66-L



UE 66-L



UG 66-DV-L

Podžbukne ugradne kutije

- Podžbukne elektroinstalacijske kutije namijenjene su za ugradnju elektroelemenata kao što su sklopke ili priključnice
- Zbog dubine ugradnje od 46 mm, kutije su posebno prikladne za nasuprotu instalaciju u tanke zidove, npr. pregradne zidove



UG 46



UG 46-GS



UG 46-L



UG 46-GS-L

Ugradne razvodne kutije

- Ugradne razvodne kutije također su namijenjene za ugradnju elektroelemenata kao što su sklopke ili priključnice
- Dodatni instalacijski prostor za ožičenje
- Dubina ugradnje 66 mm



UG 66

UG 66-GS

UG 66-L

UG 66-GS-L

Najbolje od oba proizvoda: razvodna kutija za tanke zidove

Ugradna razvodna kutija UE 46 ujedinjuje malu dubinu ugradne kutije i dodatni instalacijski prostor za ožičenje. To joj omogućuje nasuprotnu instalaciju u tankim zidovima.

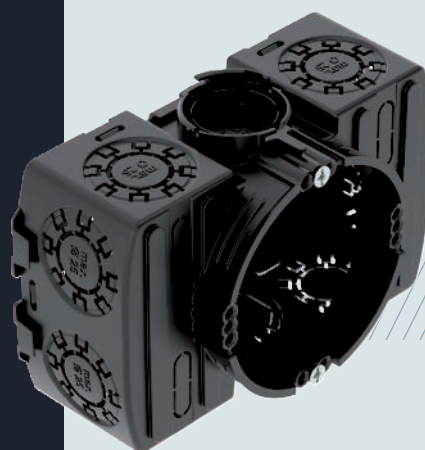

UE 46

OBO podžbukne kutije: sve varijante na jednom mjestu

Podžbukne elektroinstalacijske kutije u dvostrukoj izvedbi

- U usporedbi s jednostrukim kutijama, dvostruke kutije imaju dodatni prostor za kabele ili stezaljke te brojne dodatne ulaze za kabele i cijevi
- Znatno veći prostor za instalaciju, primjerice za multimedijске priključnice



UG 46-DV



UG 66-DV



UG 66-DV-L

Kutije s pričvrsnim ušicama

- Brzo pričvršćivanje: kutije s pričvrsnim ušicama
- Posebno prikladne za mekane zidove i fuge od morta u koje bez problema možete zabiti čavle
- Vremenski zahtjevno gipsanje stvar je prošlosti
- Žbuka koja se nanosi na kraju na zid učvršćuje podžbuknu kutiju



UG 46-NL



UG 66-NL

Kutije za elektroniku

- Imaju dodatni prostor za ugradnju elektroničkih dijelova ili za dodatne kabele
- Imaju brojne dodatne ulaze u bočnim stranicama i dva dodatna ulaza M20 na dnu kutije
- S kutijama se isporučuju pregrade koje omogućuje odvajanje kabela različitih napona



UE 66



UE 66-L

Kutija za izvod iz zida

- Najmanje podžbukne kutije u portfelju: kutije za izvod instalacija iz zida primjenjuju se svugdje gdje je potreban samo jedan kabel
- Optimizirani oblik za više prostora
- Ovalan otvor za jednostavniji rad
- Kombinirani ulazi promjera 10 mm ili 20 mm
- Perforirani lomljivi otvori koji se vrlo jednostavno probijaju odvijačem



UG 30-WA-D

OBO podžbukne kutije: dodatni pribor

Quick-Fix za brzo pričvršćivanje

- Brzo rješenje za pričvršćivanje podžbuknih kutija bez gipsanja
- Krajnju potporu stvara žbuka koja žbukanja prodire između zida i kutije

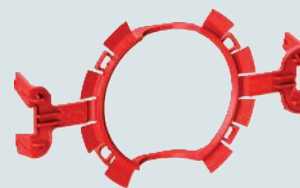

ZU 60-QF

Savjet za primjenu: OBO-Quick-Fix i podžbukna kutija umetnuti zajedno u rupu promjera 82 mm. Kopče se pritom savijaju i pričvršćuju podžbuknu kutiju. Krajevi kopči imaju rupe za čavle koje omogućuju dodatno pričvršćivanje nosača Quick-Fix čavlima.



ZU 12-PR + ZU 24-PR

Prsten za izravnavanje žbuke

Ako je zid deblji nego što ste planirali, zbog npr. debljeg sloja žbuke ili pločica, taj problem rješavaju prsteni za izravnavanje.

- Produljivanje kutije omogućuje montažu kutije u ravni površine zida
- Jednostavna montaža na podžbukne kutije
- Dostupno u visini 12 i 24 mm

Spojnik nastavak s okretnim zatvaranjem

- Jednostavno rješenje za razdvajanje kabela različitih napona
- Udaljenost od središta produljuje se s 71 mm na 91 mm, za odvajanje različitih napona ili za veću udaljenost od središta za npr. različite programe sklopki
- Uvijek točni razmaci
- Čvrsto, stabilno spajanje



ZU 20-AS

Savjet za primjenu: spojnik nastavak može se u kombinaciji s UG 66-DV ili UG 66-DV-L koristiti za npr. stvaranje kombinacije od 2 x 3 kutije uz vrata soba. U tu se svrhu kombinira više nastavaka. Udaljenost od središta time se produljuje na 111 mm.



ZU 60-SD + ZU 30-SDW
+ ZU 60-SDD

Poklopac za označavanje

- Štiti i prekriva podžbukne kutije pri nanošenju žbuke
- Poklopac crvene boje
- Nakon nanošenja žbuke, iglice strše iz žbuke i tako olakšavaju pronalazak kutija
- Dostupno za jednostruke i dvostruke podžbukne kutije te kutije za izvod kabela

Čepovi

- Omogućuju zrakonepropusnu instalaciju nakon probijanja kabelima
- Pouzdano brtve prazne rebraste cijevi za naknadnu instalaciju
- 4 lamele osiguravaju odličnu nepropusnost
- Dostupno u promjerima M20 i M25



ZA 20-VS + ZA 25-VS

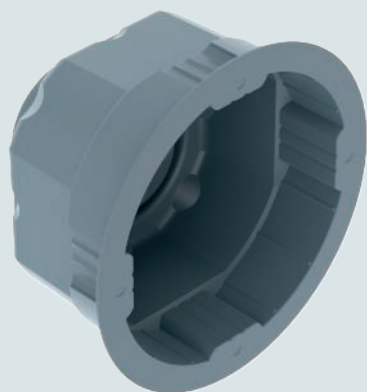

ZA 60-DE

Brtveni umetak

- Naknadno pretvara standardnu podžbuknu kutiju u zrakonepropusnu varijantu
- Materijal: TPE (termoplastični elastomer)
- Jednostavno umetnuti i probiti

OBO elektroinstalacijske kutije za šuplji zid: značajke proizvoda



Novi OBO-v program kutija za šuplji zid daje odlučujuću prednost na gradilištu. OBO kutije za šuplji zid dostupne su kao ugradne kutije, ugradne razvodne kutije, kutije za elektroniku i kutije za izvod kabela – i to kao standardne ili zrakonepropusne kutije. Ponudu upotpunjuje program pribora koji je dosljedno usmjeren na rad sa zajamčenim rezultatima. Potpuno prerađeni i prošireni portfelj sadrži brojne djelomično patentirane značajke i osmišljene detalje proizvoda koji osiguravaju još učinkovitiju i sigurniju instalaciju kabela i cijevi.

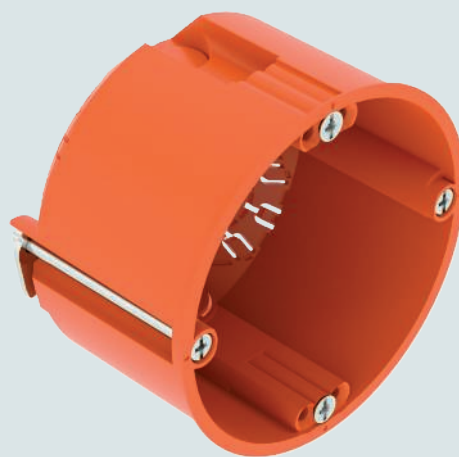

HG 47

Spojni nastavci

S otprilike 8 % većim volumenom od uobičajenih spojnih nastavaka, OBO varijanta znatno olakšava provođenje kabela od jedne u drugu kutiju.



ZH 11-V



HG 47

2 x 3 mjesta za pričvršćivanje elektroelemenata

Jedinstven detalj proizvoda, koji omogućava poravnavanje instalacije: 2 x 3 mjesta za vijke, za precizno pričvršćivanje elektroelemenata. Udaljenost provrta za vijke sukladna je s normiranim razmakom od 60 mm.

Ulazi s membranama otvaraju se bez alata

Ulazi s membranama za cijevi M20/M25 mogu se otvoriti bez alata. Jednostavno gurnite cijev kroz membranu – i gotovo. Olakšajte i ubrzajte rad!



HG 47-L

Elektroinstalacijske kutije za šuplji zid: prednosti proizvoda

Vijci za pričvršćivanje

Svaki odvijač odgovara, bez obzira na to koji upotrebljavate. Vijci za pritezanje kutije i vijci za pričvršćivanje elektroelemenata imaju kombiniranu glavu koja se istovremeno odgovara za kombinirani križni PZ 1 ili ravni odvijač do širine oštrice 4 mm i standardni „plus-minus” odvijač.

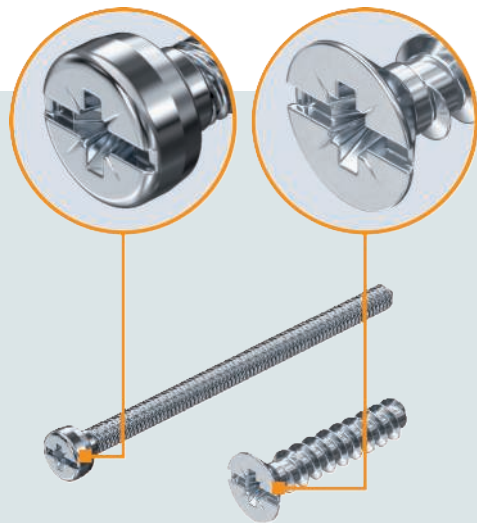

HG 47-L

Označeni ulazi za kabele i cijevi

Jednostavna odluka: oznake na ulazima za kabele i cijevi olakšavaju odabir te osiguravaju normiranu instalaciju.

Ulazi za kabele koji se otvaraju odvijačem

Karakteristika jedinstvena za standardne kutije za šuplji zid jesu ulazi za kabele s urezima za otvaranje za oštrice odvijača. Urezi olakšavaju otvaranje otvora za kabele i sprečavaju proklizavanje odvijača.

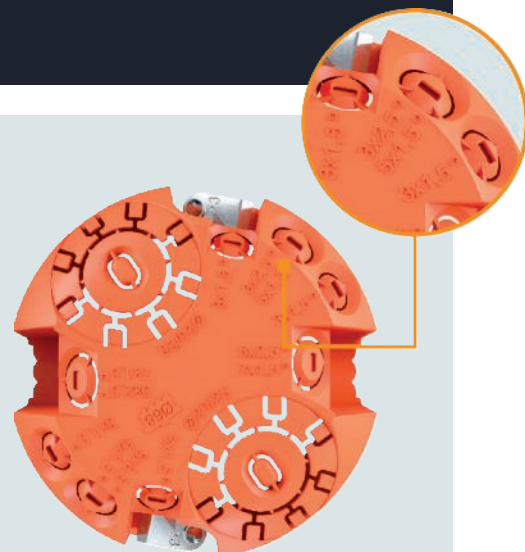

HG 61

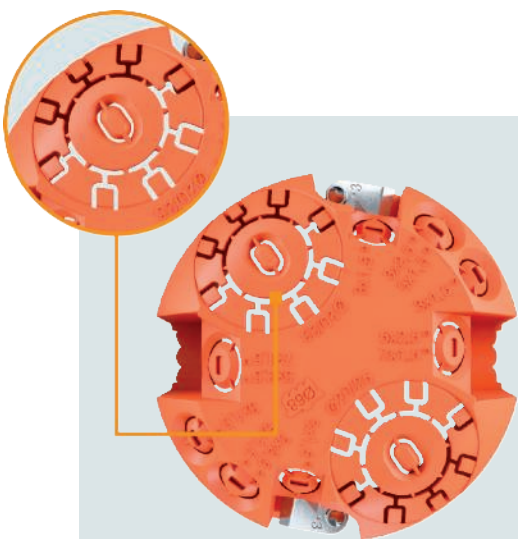

HG 61

Kombinirani ulazi za cijevi M20/M25

Standardne kutije za šuplji zid imaju kombinirani ulaz za elektroinstalacijske cijevi veličine M20 i M25. Time se izbjegava slučajno otvaranje većih ulaza za cijevi. Uglavni jezičci dodatno učvršćuju instaliranu cijev.

Ulazi s membranama od TPE-a

Zrakonepropusne varijante OBO kutija za šuplji zid imaju ulaze s membranama od TPE-a koje omogućuju uvođenje kabela ili cijevi bez alata. TPE (termoplastični elastomer) tijesno se pripije uz kabel ili cijev i tako osigurava zrakonepropusnu instalaciju.



HG 47-L



HG 61-L

Zrakonepropusna membrana za spojne nastavke

Za spajanje dviju ili više zrakonepropusnih kutija, OBO je razvio posebnu značajku: na dnu kutije nalaze se dvije nasuprotno okrenute membrane koje se otvaraju s vanjske strane bez alata zahvaljujući spojnicu koja se može otrgnuti. Spojni nastavak jednostavno se utakne. Membrana se otvara iznutra s odvijačem s ravnom glavom. Na taj način možete međusobno povezati kutije za šuplji zid i nakon ugradnje i to na način koji održava njihov oblik i zrakonepropusnost.

OBO kutije za šuplji zid: Sve varijante na jednom mjestu

Ugradne kutije HG 47 i HG 47-L

- Namijenjene su za prihvat elektroelemenata kao što su priključnice ili sklopke
- Dubina: 47 mm
- Mogu se nasuprotno instalirati u tanke zidove debljine od 100 mm nadalje kao što su pregradni zidovi

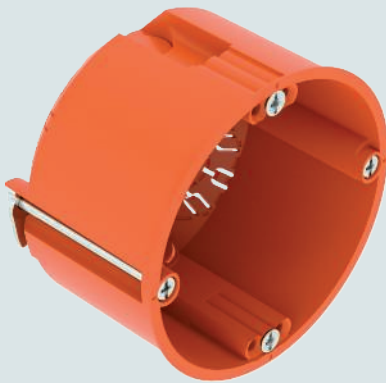

HG 47



HG 47-L

Ugradna kutija HG 35

- Dubina ugradnje samo 35 mm
- Može se umetnuti u posebno tanke zidove s malo šupljeg prostora
- Područja primjene: obloge s plitkom konstrukcijom, kontejneri ili brodogradnja
- Ako se proizvod primjenjuje u brodogradnji, u slučaju gdje je oplata < 5 mm potrebno je dodatno upotrijebiti pričvrсни element ZH 12-DB



HG 35

Ugradne razvodne kutije HG 61 i HG 61-L

- Za ugradnju elektroelemenata kao što su sklopke ili priključnice
- Odlikuju se dodatnim prostorom za stezaljke
- Dubina ugradnje: 61 mm
- Mogu se montirati nasuprotno u zidove debljine najmanje 125 mm

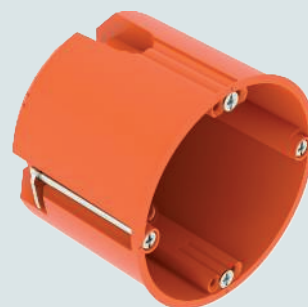

HG 61



HG 61-L

Kutija za šuplji zid za elektroniku HE 74-L

- Zrakonepropusna kutija za elektroniku od TPE-a, s ulazima i dodatnim instalacijskim prostorom
- Skriveni instalacijski prostor omogućuje stvarati veći prostor za ožičenje ili elektroničke dijelove
- Uklonjivi donji poklopac s dva ulaza s membranama za cijevi M20/M25



HE 74-L

Elektroinstalacijske kutije za šuplji zid: sve varijante na jednom mjestu

Ugradne kutije i ugradne razvodne kutije u dvostrukoj izvedbi:

- Dodatni prostor za kabele ili stezaljke
- Brojni ulazi za kabele i cijevi



HG 47-DV

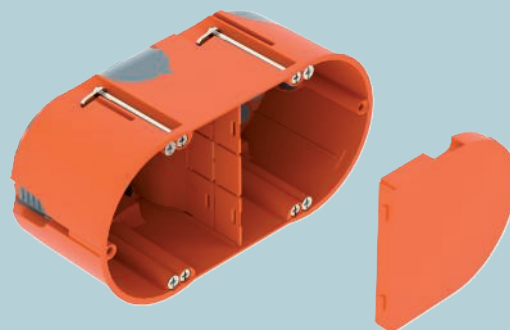

HE 61-DV-L

Kutije za izvod kabela iz zida HG 45-WAD-LD, HG 45-WA-LD

- Omogućuju izvod kabela i prostor za stezaljke za montažu zidnih svjetiljki ili zvučnika
- Zrakonepropusne s ulazom od TPE-a

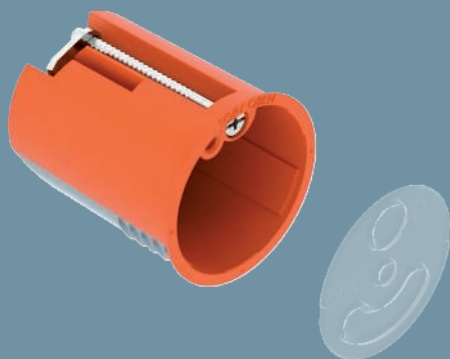

HG 45-WA-LD

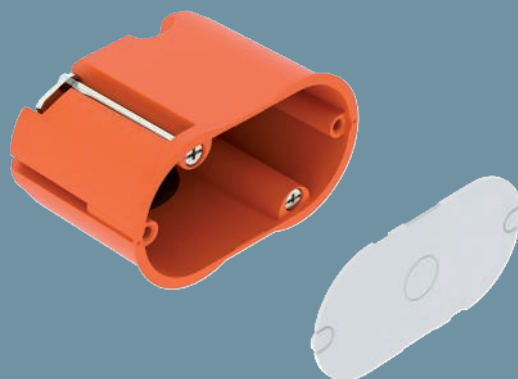

HG 45-WAD-LD

Kutija za elektroniku HE 61-DV-L

- Dodatni prostor za ugradnju elektroničkih elemenata ili za dodatne kabele
- Isporučena pregrada omogućuje razdvajanje različitih napona
- Poklopac kutije može se tapecirati ili dodatno prekriti žbukom
- Zrakonepropusne s ulazom od TPE-a

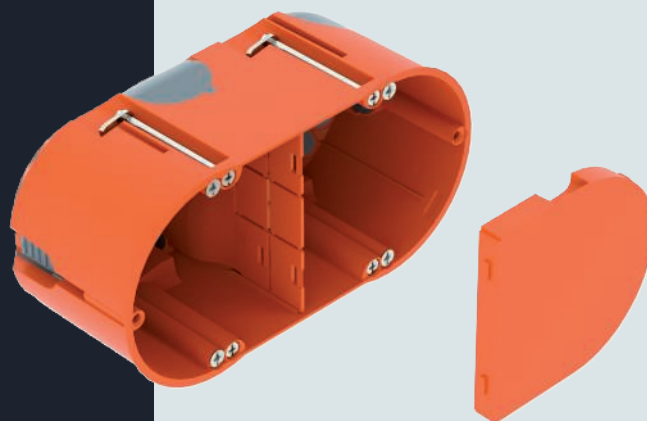

HE 61-DV-L

OBO elektroinstalacijske kutije za šuplji zid:

Dodatni pribor

Pričvrсни element ZH 12-DB

- Prikladan za primjenu u tankim oplatama, npr. staklenim ili metalnim pločama
- Stavlja se na vijak za pričvršćivanje kutije kako bi se proširilo područje zatezanja između oplata i kopče
- To znači da su kutije za šuplji zid primjenjive od debljine oplata od samo 0,2 mm
- Bez obzira koju varijantu primjenjujete, element odgovara u svaku kutiju za šuplji zid iz OBO-va asortimana



ZH 12-DB

Brtvena folija ZH 68-DF i prsten za izravnavanje ZH 68-AR

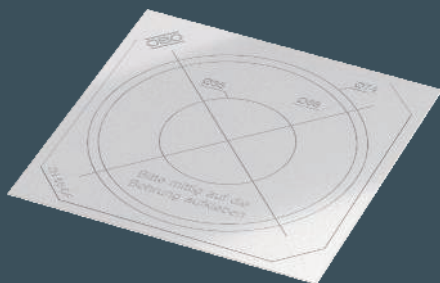

ZH 68-DF



ZH 68-AR

Savjet za primjenu: koriste kad je rupa u šupljem zidu prevelika ili nepravilna.



ZH 10-AR + ZH 20-AR

Prsten za izravnavanje žbuke

Ako je zid deblji nego što ste planirali, zbog npr. debljeg sloja žbuke ili pločica, taj problem rješavaju prsteni za izravnavanje.

- Produljivanje kutije omogućuje montažu kutije u ravnini površine zida
- Jednostavna montaža na podžbukne kutije
- Dostupno u visini 12 i 24 mm

Čepovi

- Omogućuju zrakonepropusnu instalaciju nakon probijanja kabelima
- Pouzdano brtve prazne rebraste cijevi za naknadnu instalaciju
- 4 lamele osiguravaju odličnu nepropusnost
- Dostupno u promjerima M20 i M25



ZA 20-VS + ZA 25-VS

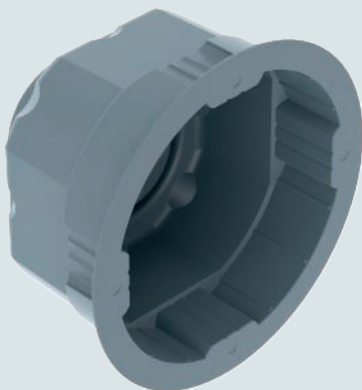























ZA 60-DE







Brtveni umetak

- Naknadno pretvara standardnu podžbuknu kutiju u zrakonepropusnu varijantu
- Materijal: TPE (termoplastični elastomer)
- Jednostavno umetnuti i probiti

Pomoć pri odabiru: podžbukne kutije





						Ugradne kutije		Ugradne / razvodne kutije	
				Dubina		46 mm		66 mm	
				Bez vijaka		x		x	
				S vijcima			x		x
		Standardna instalacija							
Tip				UG 46	UG 46-GS	UG 66	UG 66-GS		
Br. art.				2003700	2003701	2003702	2003703		
									
Tip		UG 46-NL		UG 66-NL					
Br. art.		2003714		2003716					
		Zrakonepropusna instalacija							
Tip				UG 46-L	UG 46-GS-L	UG 66-L	UG 66-GS-L		
Br. art.		2003706	2003707	2003708	2003709				

Pribor		Može se kombinirati sa:							
Sve instalacije	Montaža		ZU 60-QF	2003740	x	x	x	x	
	Prsten za poravnavanje žbuke	12 mm		ZU 12-PR	2003742	x	x	x	x
		24 mm		ZU 24-PR	2003744	x	x	x	x
	Spojni nastavak		ZU 20-AS	2003746	x	x	x	x	
	Poklopac	Za označavanje		ZU 60-SD	2003760	x	x	x	x
				ZU 60-SDD	2003762				
				ZU 30-SDW	2003768				
		Univerzalni		ZA 60-D	2003748	x	x	x	x
		Opružni		ZA 60-FD	2003749	x	x	x	x
	Dvostruki		ZA 60-DV	2003823					
Zrakonepropusna instalacija	Dichteinsatz		ZA 60-DE	2003719	x	x	x	x	
	Čepovi	M20		ZA 20-VS	2003737	x	x	x	x
		M25		ZA 25-VS	2003738	x	x	x	x

Ugradne / razvodne kutije s dodatnim instalacijskim prostorom		Kutije za elektroniku		Dvostruke kutije		Kutije za izvod kabela
50 mm		66 mm		46 mm		35 mm
				x		x
x		x			x	
						
UE 46		UE 66		UG 46-DV	UG 66-DV	UG 30-WA-D
2003725		2003726		2003722	2003720	2003732
						
		UE 66-L			UG 66-DV-L	
		2003727			2003723	
x		x				
x		x				
x		x		x	x	
x		x				x
				x	x	
						x
x		x				
x		x				
				x	x	
x		x		x	x	x
x		x		x	x	

Pomoć pri odabiru: kutije za šuplji zid

				Ugradne kutije			Ugradne / razvodne kutije	
				68 mm		68 mm		
				Provrt Ø	68 mm		68 mm	
		Dubina	35 mm	47 mm	61 mm			
Standardna instalacija								
	Tip		HG 35	HG 47	HG 61			
			Br. art.	2003800	2003802	2003804		
Zrakonepropusna instalacija								
	Tip			HG 47-L	HG 61-L			
			Br. art.	2003806	2003808			
Pribor				Može se kombinirati sa:				
Sve instalacije	Pričvrсни element za tanke oplatae			ZH 12-DB	2003854	x	x	x
	Prsten za poravnavanje			ZH 68-AR	2003840	x	x	x
	Brtvne folija			ZH 68-DF	2003850	x	x	x
	Prsten za poravnavanje žbuke	10 mm		ZH 10-AR	2003842	x	x	x
		20 mm		ZH 20-AR	2003844	x	x	x
	Spojni nastavak			ZH 11-V	2003846	x	x	x
	Poklopac	Unutarnji		ZH 60-ID	2003848	x	x	x
Univerzalni			ZA 60-D	2003748		x	x	
Dvostruki			ZA 60-DV	2003823				
Zrakonepropusna instalacija	Brtveni umetak			ZA 60-DE	2003719		x	x
	Čepovi	M20		ZA 20-VS	2003737		x	x
		M25		ZA 25-VS	2003738		x	x

Kutije za elektroniku		Dvostruke kutije		Kutije za izvod kabela		PERILEX 16 A	CEE 16 A	Razvodne kutije
68 mm	2 x 68 mm	2 x 68 mm		35 mm	2 x 35 mm	74 mm		
75 mm	61 mm	47 mm	61 mm	45 mm		61 mm		
								
		HG 47-DV				HG 61-AD	HG 61-AD-IP	HG 61-AD-D
		2003822				2003818	2003819	2003820
								
HE 61-L	HE 61-DV-L		HE 61-DV-L	HG 45-WA-LD	HG 45-WAD-LD			
2003828	2003826		2003826	2003832	2003834			
x	x	x	x		x	x	x	x
x								
x								
x	x	x	x					
x								
x								
		x	x					
x								
x	x	x	x		x	x	x	x
x	x	x	x		x	x	x	x

Podžbukne instalacije i instalacije za šupli zid

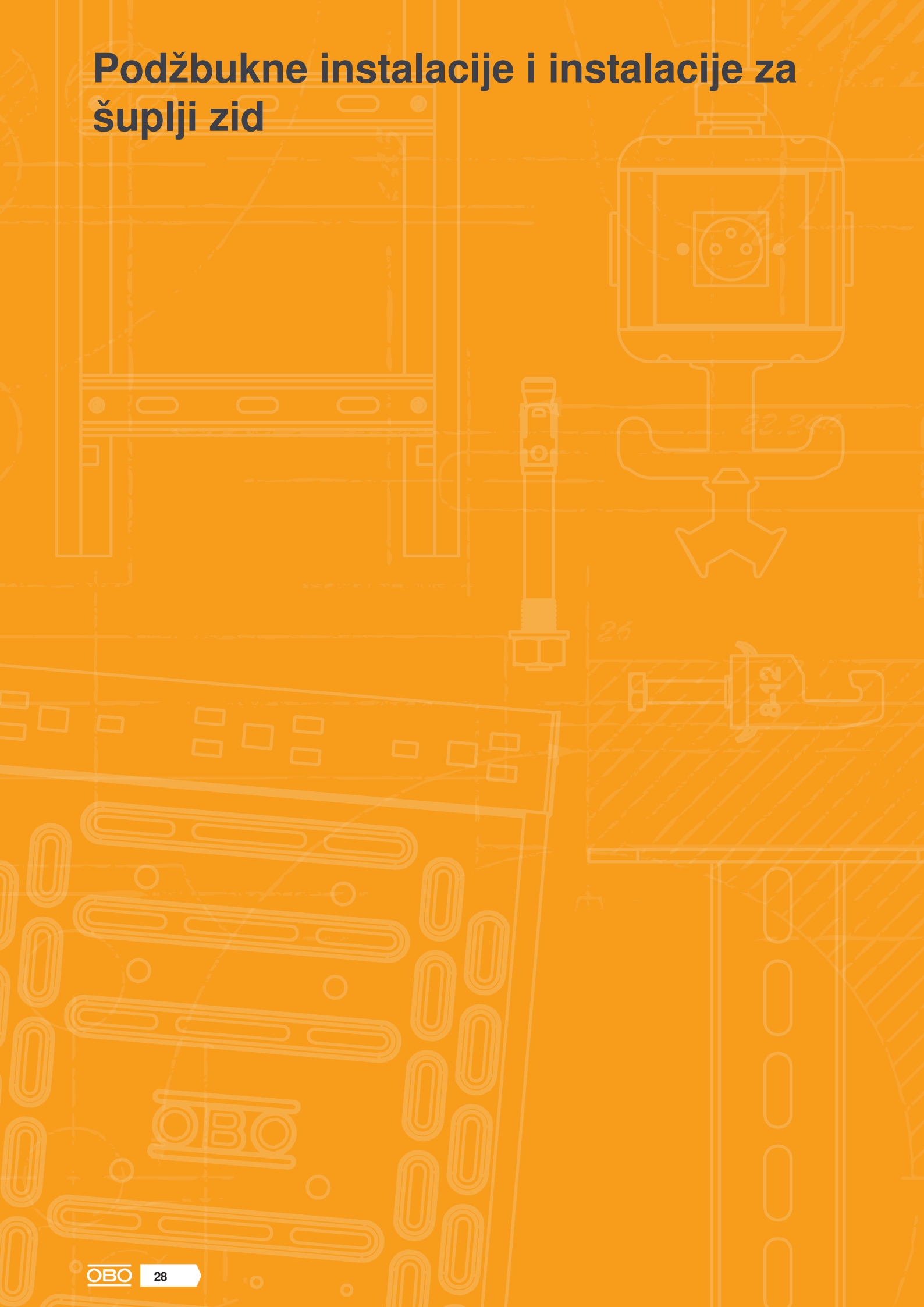

Podžbukne instalacije i instalacije za šuplji zid



Podžbukne instalacije

28



Sustavi za šuplje zidove

36



Pribor

42

Podžbukna elektroinstalacijska kutija 46, nizajuća

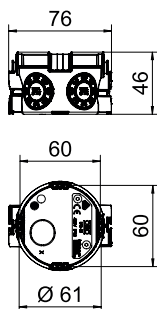

Tip	Visina mm	Broj ulova	Ø cijevi	Boja	Pak. komad	Težina kg/100 kom.	Br. art.
UG 46	46	7	20/25 mm	crna	25	1,930	2003700

Podžbukna elektroinstalacijska kutija, nizajuća, dubina ugradnje 46 mm.

- 4 x 3 mjesta za pričvršćivanje elektroelemenata
- nastavak za nizanje kutija s okretnim zatvaračem
- 6 kombiniranih ulaza za cijevi Ø 20 i 25 mm
- 1 ulaz do Ø 20 mm na dnu kutije

Podžbukna elektroinstalacijska kutija 46, zrakonepropusna

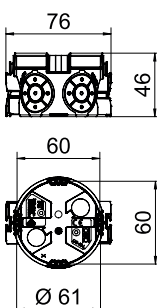

Tip	Visina mm	Broj ulova	Ø cijevi	Boja	Pak. komad	Težina kg/100 kom.	Br. art.
UG 46-L	46	8	20/25 mm	crna / plavo-siva	25	2,040	2003706

Podžbukna elektroinstalacijska kutija sa zrakonepropusnim membranama, dubina ugradnje 46 mm.

- 4 x 3 mjesta za pričvršćivanje elektroelemenata
- nastavak za nizanje kutija s okretnim zatvaračem

- 4 kombinirana ulaza za cijevi Ø 20 i 25 mm

- 2 ulaza do Ø 20 mm u nastavku za nizanje
- 2 ulaza do Ø 12 mm na dnu kutije

Podžbukna kutija 46, nizajuća, s vijcima za elektroelemente

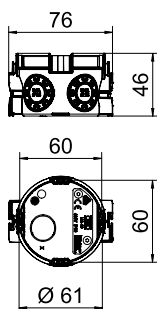

Tip	Visina mm	Broj ulova	Ø cijevi	Boja	Pak. komad	Težina kg/100 kom.	Br. art.
UG 46-GS	46	7	20/25 mm	crna	25	2,050	2003701

Podžbukna elektroinstalacijska kutija, nizajuća, dubina ugradnje 46 mm.

- 4 x 3 mjesta za pričvršćivanje elektroelemenata
- 2 vijka za pričvršćivanje elektroelemenata
- nastavak za nizanje kutija s okretnim zatvaračem
- 6 kombiniranih ulaza za cijevi Ø 20 i 25 mm
- 1 ulaz do Ø 20 mm na dnu kutije

PP/TPE



Podžbukna elektroinstalacijska kutija 46, s vijcima za elektroelemente, zrakonepropusna

Tip	Visina mm	Broj uvoda	Ø cijevi	Boja	Pak. komad	Težina kg/100 kom.	Br. art.
UG 46-GS-L	46	8	20/25 mm	crna / plavo-siva	25	2,120	2003707

Podžbukna elektroinstalacijska kutija sa zrakonepropusnim membranama, dubina ugradnje 46 mm.

- 4 x 3 mjesta za pričvršćivanje elektroelemenata
- 2 vijka za pričvršćivanje elektroelemenata
- nastavak za nizanje kutija s okretnim zatvaračem
- 4 kombinirana ulaza za cijevi Ø 20 i 25 mm
- 2 ulaza do Ø 20 mm u nastavcima za nizanje
- 2 ulaza do Ø 12 mm na dnu kutije

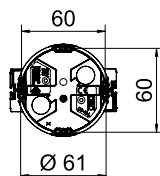
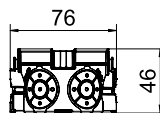

PP



Podžbukna kutija 46, s pričvrsnim ušicama

Tip	Visina mm	Broj uvoda	Ø cijevi	Boja	Pak. komad	Težina kg/100 kom.	Br. art.
UG 46-NL	46	7	20/25 mm	crna	25	2,200	2003714

Podžbukna elektroinstalacijska kutija s pričvrsnim ušicama, dubina ugradnje 46 mm.

- 4 x 3 mjesta za pričvršćivanje elektroelemenata
- nastavak za nizanje kutija s okretnim zatvaračem
- 6 kombiniranih ulaza za cijevi Ø 20 i 25 mm
- 1 ulaz do Ø 20 mm na dnu kutije

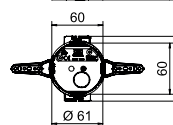
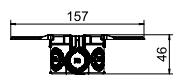

PP



Podžbukna kutija 66, nizajuća

Tip	Visina mm	Broj uvoda	Ø cijevi	Boja	Pak. komad	Težina kg/100 kom.	Br. art.
UG 66	66	13	20/25 mm	crna	25	2,390	2003702

Podžbukna elektroinstalacijska kutija, nizajuća, dubina ugradnje 66 mm.

- 4 x 3 mjesta za pričvršćivanje elektroelemenata
- nastavak za nizanje kutija s okretnim zatvaračem
- 6 kombiniranih ulaza za cijevi Ø 20 i 25 mm
- 4 ulaza do Ø 20 mm
- 2 ulaza do Ø 14 mm
- 1 ulaza do Ø 20 mm na dnu kutije

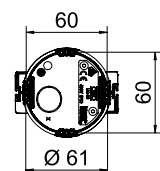
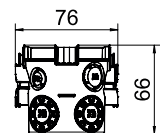

PP/TPE



Podžbukna kutija 66, zrakonepropusna

Tip	Visina mm	Broj uvoda	Ø cijevi	Boja	Pak. komad	Težina kg/100 kom.	Br. art.
UG 66-L	66	14	20/25 mm	crna / plavo-siva	25	2,510	2003708

Podžbukna elektroinstalacijska kutija sa zrakonepropusnim membranama, dubina ugradnje 66 mm.

- 4 x 3 mjesta za pričvršćivanje elektroelemenata
- nastavak za nizanje kutija s okretnim zatvaračem
- 4 kombinira ulaza za cijevi Ø 20 i 25 mm
- 2 ulaza do Ø 20 mm
- 6 ulaza do Ø 12 mm
- 2 ulaza do Ø 12 mm na dnu kutije

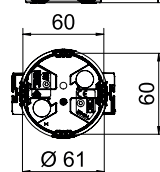
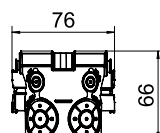

Podžbukna kutija, nizajuća, s vijcima za elektroelemente

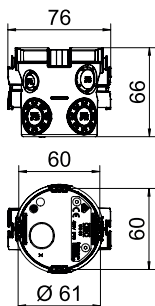

Tip	Visina mm	Broj uvođa	Ø cijevi	Boja	Pak. komad	Težina kg/100 kom.	Br. art.
UG 66-GS	66	13	20/25 mm	crna	25	2,510	2003703

Podžbukna elektroinstalacijska kutija, nizajuća, dubina ugradnje 66 mm.

- 4 x 3 mjesta za pričvršćivanje elektroelemenata
- 2 vijka za pričvršćivanje elektroelemenata
- nastavak za nizanje kutija s okretnim zatvaračem
- 6 kombiniranih ulaza za cijevi Ø 20 i 25 mm
- 4 ulaza do Ø 20 mm
- 2 ulaza do Ø 14 mm
- 1 ulaza do Ø 20 mm u podu

Podžbukna elektroinstalacijska kutija 66, s vijcima za elektroelemente, zrakonepropusna

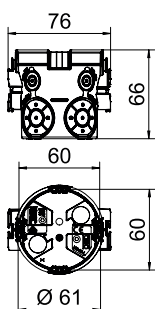

Tip	Visina mm	Broj uvođa	Ø cijevi	Boja	Pak. komad	Težina kg/100 kom.	Br. art.
UG 66-GS-L	66	14	20/25 mm	crna/ plavo-siva	25	2,630	2003709

Podžbukna elektroinstalacijska kutija sa zrakonepropusnim membranama, dubina ugradnje 66 mm.

- 4 x 3 mjesta za pričvršćivanje elektroelemenata
- 2 vijka za pričvršćivanje elektroelemenata
- nastavak za nizanje kutija s okretnim zatvaračem
- 4 kombinira ulaza za cijevi Ø 20 i 25 mm
- 2 ulaza do Ø 20 mm
- 6 ulaza do Ø 12 mm
- 2 ulaza do Ø 12 mm na dnu kutije

Podžbukna razvodna kutija 66, s pričvršnim ušicama

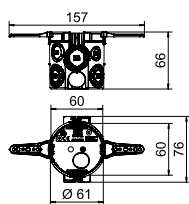

Tip	Visina mm	Broj uvođa	Ø cijevi	Boja	Pak. komad	Težina kg/100 kom.	Br. art.
UG 66-NL	66	13	20/25 mm	crna	25	2,650	2003716

Podžbukna elektroinstalacijska kutija s pričvršnim ušicama, dubina ugradnje 66 mm.

- 4 x 3 mjesta za pričvršćivanje elektroelemenata
- nastavak za nizanje kutija s okretnim zatvaračem
- 6 kombiniranih ulaza za cijevi Ø 20 i 25 mm
- 4 ulaza do Ø 20 mm
- 2 ulaza do Ø 14 mm
- 1 ulaza do Ø 20 mm na dnu kutije

PP



Podžbukna elektroinstalacijska kutija 46, dvostruka

Tip	Visina mm	Broj uvoda	Ø cijevi	Boja	Pak. komad	Težina kg/100 kom.	Br. art.
UG 46-DV	46	12	20/25 mm	crna/plavo-siva	10	3,720	2003722

Podžbukna elektroinstalacijska kutija, dvostruka, dubina ugradnje 46 mm.
 • nastavak za nizanje kutija s okretnim zatvaračem

- 4 kombinirana ulaza za cijevi Ø 20 i 25 mm
- 6 ulaza do Ø 20 mm
- 2 ulaza do Ø 20 mm na dnu kutije

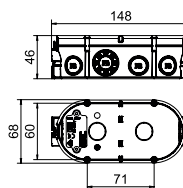

PP



Podžbukna elektroinstalacijska kutija 66, dvostruka izvedba

Tip	Visina mm	Broj uvoda	Ø cijevi	Boja	Pak. komad	Težina kg/100 kom.	Br. art.
UG 66-DV	66	22	20/25 mm	crna	10	5,610	2003720

Podžbukna elektroinstalacijska kutija, dvostruka, dubina ugradnje 66 mm.

- S 4 spojna nastavka s okretnim zatvaračem
- 6 kombiniranih ulaza za cijevi Ø 20 i 25 mm
- 8 ulaza do Ø 20 mm
- 6 ulaza do Ø 14 mm
- 2 ulaza do Ø 20 mm na dnu kutije

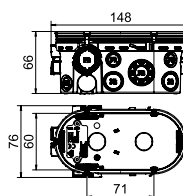

PP/TPE



Podžbukna elektroinstalacijska kutija 66, dvostruka, zrakonepropusna

Tip	Visina mm	Broj uvoda	Ø cijevi	Boja	Pak. komad	Težina kg/100 kom.	Br. art.
UG 66-DV-L	67	24	20/25 mm	crna/plavo-siva	10	6,060	2003723

Dvostruka podžbukna kutija, zrakonepropusna, dubina ugradnje 67 mm.

- S 4 spojna nastavka s okretnim zatvaračem
- 6 kombiniranih ulaza za cijevi Ø 20 i 25 mm
- 8 ulaza do Ø 20 mm
- 6 ulaza do Ø 14 mm
- 2 ulaza do Ø 20 mm na dnu kutije

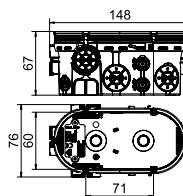

Kutije za elektroniku

PP



Podžbukna elektroinstalacijska kutija za elektroniku 46, pravokutna

Tip	Visina mm	Broj uvoda	Ø cijevi	Boja	Pak. komad	Težina kg/100 kom.	Br. art.
UE 46	50	16	20/25 mm	crna	10	4,300	2003725

Podžbukna kutija za elektroniku s dodatnim instalacijskim prostorom, pravokutnog oblika, dubina ugradnje 50 mm.

- nastavci za nizanje kutija s okretnim zatvaračem
- 10 kombiniranih ulaza za cijevi Ø 20 i 25 mm
- 2 ulaza do Ø 20 mm na dnu kutije
- 4 ulaza za plosnate vodiče
- 4 x 3 mjesta za pričvršćivanje elektroelemenata

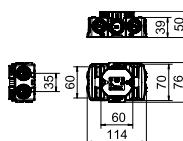

Podžbukna kutija za elektroniku 66, s dodatnim instalacijskim prostorom

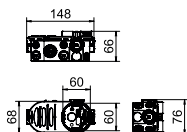

Tip	Visina mm	Broj uvoda	Ø cijevi	Boja	Pak. komad	Težina kg/100 kom.	Br. art.
UE 66	66	22	20/25 mm	crna	10	6,150	2003726

Podžbukna kutija za elektroniku s dodatnim instalacijskim prostorom, dubina ugradnje 66 mm.

- s 4 nastavka za nizanje kutija, s okretnim zatvaračem
- 6 kombiniranih ulaza za cijevi Ø 20 i 25 mm
- 8 ulaza do Ø 20 mm
- 6 ulaza do Ø 14 mm
- 2 ulaza do Ø 20 mm na dnu kutije
- pregrada za različite napone, s lomljivim otvorima
- 4 x 3 mjesta za pričvršćivanje elektroelemenata

Podžbukna kutija za elektroniku 66, zrakonepropusna

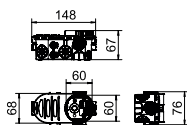

Tip	Visina mm	Broj uvoda	Ø cijevi	Boja	Pak. komad	Težina kg/100 kom.	Br. art.
UE 66-L	67	24	20/25 mm	crna/plavo-siva	10	6,600	2003727

Podžbukna kutija za elektroniku s dodatnim instalacijskim prostorom, zrakonepropusna, dubina ugradnje 67 mm.

- s 4 nastavka za nizanje kutija s okretnim zatvaračem
- 4 kombinirana ulaza za cijevi Ø 20 i 25 mm
- 4 ulaza do Ø 20 mm
- 14 ulaza do Ø 11 mm
- 2 ulaza do Ø 20 mm na dnu kutije
- pregrada za različite napone, s lomljivim otvorima
- 4 x 3 mjesta za pričvršćivanje elektroelemenata

Priključne kutije za zidne svjetiljke

Podžbukna kutija / izvod

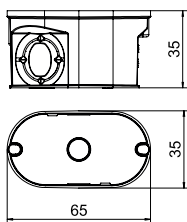

Tip	Visina mm	Broj uvoda	Ø cijevi	Boja	Pak. komad	Težina kg/100 kom.	Br. art.
UG 30-WA-D	35	4	20 mm	crna	25	1,150	2003732

Podžbukna kutija za izvod kabela, za polaganje pojedinačnih kabela. Ovalni oblik, dubina ugradnje 35 mm.

- 2 ulaza do Ø 20 mm
- 1 kombinirani ulaz Ø 10 i 20 mm
- 1 ulaz do Ø 20 mm na dnu kutije



Elektroinstalacijska kutija za šuplji zid 35

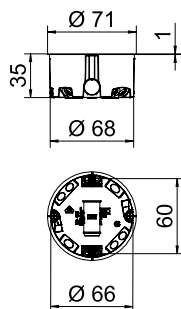
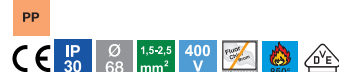

Tip	Prikladno za debljinu ploče		Visina mm	Broj uvoda	Boja	Pak. komad	Težina kg/100 kom.	Br. art.
	Ø rupe mm	mm						
HG 35	68	5-28	35	6	narančasta	25	1,840	2003800

Elektroinstalacijska kutija za šuplji zid, dubina ugradnje 35 mm, za ploče debljine 5 – 28 mm.

- 2 x 3 mjesta za pričvršćivanje elektroelemenata
- s vijcima za pričvršćivanje kutije i elektroelemenata
- 4 ulaza za kabel NYM 3 x 1,5 mm
- 2 ulaza za kabel NYM 3 x 2,5 mm² ili 5 x 1,5 mm²
- spoj s dodatnim kutijama tip HG 35 izvodi se pomoću spojnog nastavka tip ZH 11-V

Sadržaj pakiranja: 10 x spojnih nastavka tip ZH 11-V

Ugradna kutija za šuplji zid 47

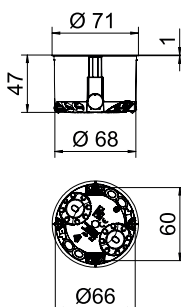

Tip	Prikladno za debljinu ploče		Visina mm	Broj uvoda	Boja	Pak. komad	Težina kg/100 kom.	Br. art.
	Ø rupe mm	mm						
HG 47	68	5-40	47	6	narančasta	25	2,250	2003802

Elektroinstalacijska kutija za šuplji zid, dubina ugradnje 47 mm, za ploče debljine 5 – 40 mm.

- 2 x 3 mjesta za pričvršćivanje elektroelemenata
- s vijcima za pričvršćivanje kutije i elektroelemenata
- 2 kombinirana ulaza za cijevi Ø 20 i 25 mm
- 2 ulaza za kabel NYM 3 x 1,5 mm
- 2 ulaza za kabel NYM 3 x 2,5 mm² ili 5 x 1,5 mm²
- spoj s dodatnim kutijama izvodi se pomoću spojnog nastavka tip ZH 11-V

Pakiranje sadrži: 10 x spojnih nastavka tip ZH 11-V

Elektroinstalacijska kutija za šuplji zid 47, zrakonepropusna

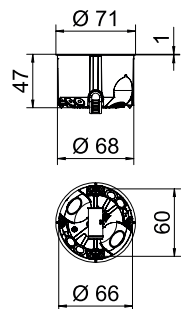

Tip	Prikladno za debljinu ploče		Visina mm	Broj uvoda	Boja	Pak. komad	Težina kg/100 kom.	Br. art.
	Ø rupe mm	mm						
HG 47-L	68	5-40	47	6	narančasta / siva	25	2,410	2003806

Elektroinstalacijska kutija za šuplji zid, zrakonepropusna, dubina ugradnje 47 mm, za ploče debljine 5 – 40 mm.

- 2 x 3 mjesta za pričvršćivanje elektroelemenata
- s vijcima za pričvršćivanje kutije i elektroelemenata
- 2 kombinirana ulaza za cijevi Ø 20 i 25 mm
- 2 ulaza za kabel NYM 3 x 1,5 mm
- 2 ulaza za kabel NYM 3 x 2,5 mm² ili 5 x 1,5 mm²
- zrakonepropusan spoj s dodatnim kutijama izvodi se pomoću spojnog nastavka tip ZH 11-V

Pakiranje sadrži: 10 x spojnih nastavka tip ZH 11-V

PP



Elektroinstalacijska kutija za šuplji zid 61

Tip	Prikladno za debljinu		Visina mm	Broj uvoda	Boja	Pak. komad	Težina kg/100 kom.	Br. art.
	Ø rupe mm	ploče mm						
HG 61	68	5-40	61	10	narančasta	25	2,500	2003804

Elektroinstalacijska kutija za šuplji zid, dubina ugradnje 61 mm, za ploče debljine 5 – 40 mm.

- 2 x 3 mjesta za pričvršćivanje elektroelemenata
 - s vijcima za pričvršćivanje kutije i elektroelemenata
 - 2 ulaza za cijevi Ø 20 i 25 mm
 - 4 ulaza za kabel NYM 3 x 1,5 mm
 - 2 ulaza za kabel NYM 3 x 2,5 mm² ili 5 x 1,5 mm²
 - 2 ulaza za kabel NYM 5 x 2,5 mm² ili 7 x 1,5 mm²
 - spoj s dodatnim kutijama izvodi se pomoću spojnog nastavka tip ZH 11-V
- Pakiranje sadrži: 10 x spojnih nastavka tip ZH 11-V

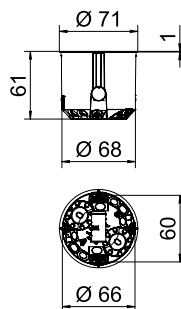

PP/TPe



Elektroinstalacijska kutija za šuplji zid 61, zrakonepropusna

Tip	Prikladno za debljinu		Visina mm	Broj uvoda	Boja	Pak. komad	Težina kg/100 kom.	Br. art.
	Ø rupe mm	ploče mm						
HG 61-L	68	5-40	61	10	narančasta / siva	25	2,750	2003808

Elektroinstalacijska kutija za šuplji zid, zrakonepropusna, dubina ugradnje 61 mm, za ploče debljine 5 – 40 mm.

- 2 x 3 mjesta za pričvršćivanje elektroelemenata
 - vijci za pričvršćivanje kutije i elektroelemenata
 - 2 ulaza za cijevi Ø 20 i 25 mm
 - 4 ulaza za kabele NYM 3 x 1,5 mm
 - 2 ulaza za kabele NYM 3 x 2,5 mm² ili 5 x 1,5 mm²
 - 2 ulaza za kabele NYM 5 x 2,5 mm² ili 7 x 1,5 mm²
 - zrakonepropustan spoj s drugim kutijama izvodi se pomoću spojnog nastavka tipa ZH 11-V
- Pakiranje sadrži: 10 x nastavaka za spajanje tipa ZH 11-V

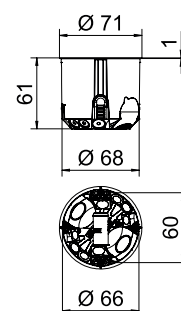

PP



Elektroinstalacijska kutija za šuplji zid 47, dvostruka

Tip	Prikladno za debljinu		Visina mm	Broj uvoda	Boja	Pak. komad	Težina kg/100 kom.	Br. art.
	Ø rupe mm	ploče mm						
HG 47-DV	68	5-40	47	12	narančasta	10	4,230	2003822

Elektroinstalacijska kutija za šuplji zid, dvostruka, dubina ugradnje 47 mm, za ploče debljine 5 – 40 mm.

- 6 mjesta za pričvršćivanje elektroelemenata
- s vijcima za pričvršćivanje kutije i elektroelemenata
- 4 kombinirana ulaza za cijevi Ø 20 i 25 mm
- 4 ulaza za kabel NYM 3 x 1,5 mm
- 2 ulaza za kabel NYM 3 x 2,5 mm² ili 5 x 1,5 mm²
- 2 ulaza za kabel NYM 5 x 2,5 mm² ili 7 x 1,5 mm²
- spoj s drugim kutijama izvodi se pomoću nastavka tip ZH 11-V

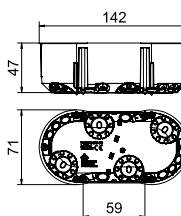

Elektroinstalacijska kutija za šuplji zid 61, CEE/PERILEX

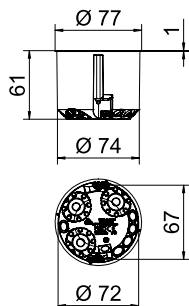

Tip	Prikladno za debljinu ploče				Boja	Pak. komad	Težina kg/100 kom.	Br. art.
	Ø rupe mm	Visina mm	Broj uvoda	mm				
HG 61-AD	74	5-40	61	9	narančasta	10	2,130	2003818

Elektroinstalacijska kutija za šuplji zid, CEE/PERILEX, ugradbena dubina 61 mm, za ploče debljine 5 – 40 mm.

- 2 mjesta za pričvršćivanje elektroelemenata
- s vijcima za pričvršćivanje kutije i elektroelemenata
- 3 kombinirana ulaza za cijevi Ø 20 i 25 mm
- 3 ulaza za kabele NYM 3 x 2,5 mm² ili 5 x 1,5 mm
- 2 ulaza za kabele NYM 5 x 2,5 mm² ili 7 x 1,5 mm²
- 1 ulaz za kabele NYM 3 x 1,5 mm²

Elektroinstalacijska kutija za šuplji zid, 61, CEE/PERILEX, s brtvom

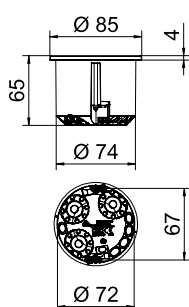

Tip	Prikladno za debljinu ploče				Boja	Pak. komad	Težina kg/100 kom.	Br. art.
	Ø rupe mm	Visina mm	Broj uvoda	mm				
HG 61-AD-IP	74	5-40	61	9	narančasta	10	3,290	2003819

Elektroinstalacijska kutija za šuplji zid, CEE/PERILEX, dubina ugradnje 61 mm, za ploče debljine 5 – 40 mm.

- 2 mjesta za pričvršćivanje elektroelemenata
- s vijcima za pričvršćivanje kutije i elektroelemenata
- 3 kombinirana ulaza za cijevi Ø 20 i 25 mm
- 3 ulaza za kabele NYM 3 x 2,5 mm² ili 5 x 1,5 mm
- 2 ulaza za kabele NYM 5 x 2,5 mm² ili 7 x 1,5 mm²
- 1 ulaz za kabele NYM 3 x 1,5 mm²

Elektroinstalacijska kutija za šuplji zid 61, CEE/PERILEX, s poklopcem

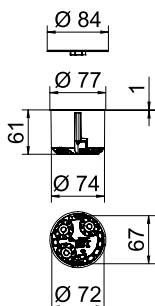

Tip	Prikladno za debljinu ploče				Boja	Pak. komad	Težina kg/100 kom.	Br. art.
	Ø rupe mm	Visina mm	Broj uvoda	mm				
HG 61-AD-D	74	5-40	61	9	narančasta	10	2,980	2003820

Elektroinstalacijska kutija za šuplji zid s poklopcem, CEE/PERILEX, ugradbena dubina 61 mm, za ploče debljine 5 – 40 mm.

- 2 mjesta za pričvršćivanje elektroelemenata
- s vijcima za pričvršćivanje kutije i elektroelemenata
- 3 kombinirana ulaza za cijevi Ø 20 i 25 mm
- 3 ulaza za kabele NYM 3 x 2,5 mm² ili 5 x 1,5 mm
- 2 ulaza za kabele NYM 5 x 2,5 mm² ili 7 x 1,5 mm²
- 1 ulaz za kabele NYM 3 x 1,5 mm²

PP/TPPE



Elektroinstalacijska kutija za elektroniku, za šuplji zid, 61, zrakonepropusna

Tip	Prikladno za debljinu		Visina mm	Broj uvoda	Boja	Pak. komad	Težina kg/100 kom.	Br. art.
	Ø rupe mm	ploče mm						
HE 61-DV-L	68	5-40	61	14	narančasta / siva	10	6,190	2003826

- Kutija za elektroniku za šuplje zidove, zrakonepropusna, s poklopcem i pregradom, dubina ugradnje 61 mm, za ploče debljine 5 – 40 mm.
- 6 mjesta za pričvršćivanje elektroelemenata
 - s vijcima za pričvršćivanje kutije i elektroelemenata
 - 4 kombinirana ulaza za ojevi Ø 20 i 25 mm
 - 4 ulaza za kabele NYM 3 x 1,5 mm
 - 2 ulaza za kabele NYM 3 x 2,5 mm² ili 5 x 1,5 mm²
 - 2 ulaza za kabele NYM 5 x 2,5 mm² ili 7 x 1,5 mm²
 - zrakonepropustan spoj s drugim kutijama izvodi se pomoću nastavka tip ZH 11-V

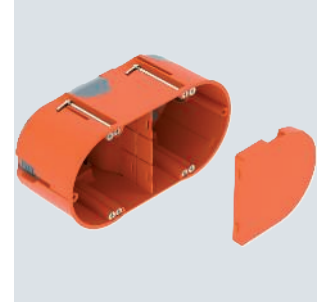
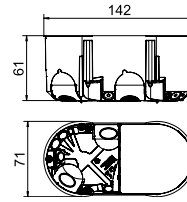

PP/TPPE



Elektroinstalacijska kutija za elektroniku, 74, zrakonepropusna, s umetkom od elastomera

Tip	Prikladno za debljinu		Broj uvoda	Boja	Pak. komad	Težina kg/100 kom.	Br. art.
	Ø rupe mm	ploče mm					
HE 74-L	68	5-35	8	narančasta / siva	10	4,446	2003828

- Elektroinstalacijska kutija za elektroniku, za šuplji zid, zrakonepropusna, s dodatnim instalacijskim prostorom, dubina ugradnja najmanje 75 mm, za debljinu ploče 5 – 35 mm.
- 2 x 3 mjesta za pričvršćivanje elektroelemenata
 - s vijcima za pričvršćivanje kutije i elektroelemenata
 - 2 ulaza za kabele NYM 3 x 1,5 mm²
 - 2 ulaza za kabele NYM 3 x 2,5 mm² ili 5 x 1,5 mm²
 - 2 ulaza za kabele NYM 5 x 2,5 mm² ili 7 x 1,5 mm²
 - 2 kombinirana ulaza za ojevi Ø 20 i 25 mm na dnu kutije u području za ožičenje

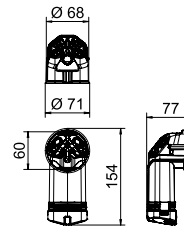

Priključne kutije za zidne svjetiljke

PP/TPPE



Elektroinstalacijska kutija / izvod iz zida, za šuplji zid, zrakonepropusna

Tip	Prikladno za debljinu		Visina mm	Broj uvoda	Boja	Pak. komad	Težina kg/100 kom.	Br. art.
	Ø rupe mm	ploče mm						
HG 45-WA-LD	35	5-40	45	2	narančasta / siva	25	0,990	2003832

- Zrakonepropusna kutija za šuplji zid, za montažu zidnih svjetiljki ili zvučnika. S poklopcem.
- 1 ulaz za kabele NYM 3 x 2,5 mm² ili 5 x 1,5 mm²
 - 1 ulaz za kabele NYM 3 x 1,5 mm²

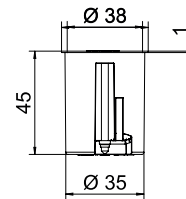

Elektroinstalacijska kutija / izvod iz zida, za šuplji zid, dvostruka, zrakonepropusna

PP/TPE

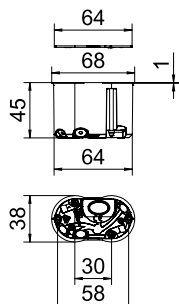
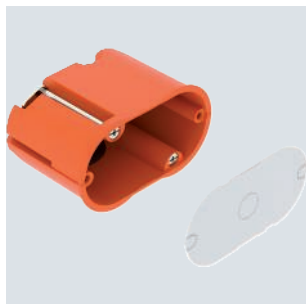

Tip	Ø rupe mm	Prikladno za debljinu ploče mm	Visina mm	Broj uvoda	Boja	Pak. komad	Težina kg/100 kom.	Br. art.
HG 45-WAD-LD	35	5-40	45	4	narandžasta / siva	25	1,930	2003834

Zrakonepropusna, dvostruka zidna kutija za šuplje zidove, za montažu zidnih svjetala ili zvučnika. S poklopcem.

- 1 ulaz za kabele NYM 3 x 2,5 mm² ili 5 x 1,5 mm²
- 2 ulaza za kabele NYM 3 x 1,5 mm²
- 1 kombinirani ulaz za cijevi Ø 20 i 25 mm



Nastavak za nizanje kutija

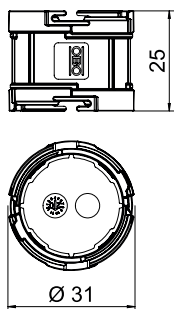

Tip	Duljina mm	Boja	Pak. komad	Težina kg/100 kom.	Br. art.
ZU 20-AS	25	crvena	25	0,350	2003746

Nastavak za nizanje kutija s okretnim zatvaračem, za čvrsto povezivanje podžbuknih kutija. Za povećanje standardne udaljenosti kutija od 71 mm za 20 mm.

Poklopac za žbukanje elektroinstalacijskih kutija, jednostruki

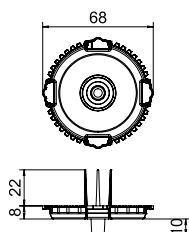

Tip	Boja	Pak. komad	Težina kg/100 kom.	Br. art.
ZU 60-SD	crvena	50	0,380	2003760

Poklopac za zaštitu podžbukne kutije kod nanošenja žbuke. Crvene boje, za određivanje položaja kutije, za krunsko svrdlo, s jezičcima za skidanje.

Podžbukni adapter Quick-Fix

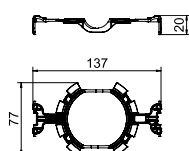
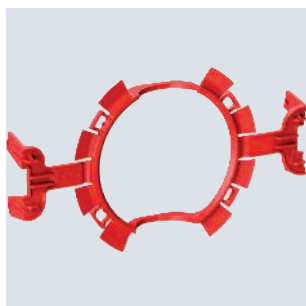

Tip	Promjer mm	Boja	Pak. komad	Težina kg/100 kom.	Br. art.
ZU 60-QF	60	crvena	25	0,570	2003740

Adapter za brzo fiksiranje podžbuknih kutija, umjesto gipsa ili lijepljenja. Za otvore promjera 80 mm. Nije prikladno kod primjene tanke žbuke.

PS



Podžbukni obruč za izravnavanje žbuke 12 mm

Tip	Dimenzija	Boja	Pak. komad	Težina kg/100 kom.	Br. art.
ZU 12-PR	Ø60mm, H12mm	crvena	25	0,650	2003742

Obruč za izravnavanje žbuke, za podžbukne kutije Ø 60 mm, pričvršćivanje vijcima.

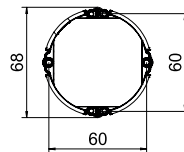
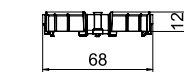

PS



Podžbukni obruč za izravnavanje žbuke 24 mm

Tip	Dimenzija	Boja	Pak. komad	Težina kg/100 kom.	Br. art.
ZU 24-PR	Ø60mm, H24mm	crvena	25	1,020	2003744

Obruč za izravnavanje žbuke, za podžbukne kutije Ø 60 mm, pričvršćivanje vijcima.

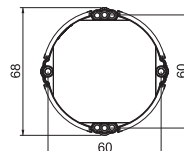
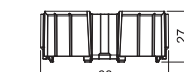

PS



Poklopac s oprugom, 60 mm

Tip	Ø Max.	Boja	Pak. komad	Težina kg/100 kom.	Br. art.
ZA 60-FD	72	boja slonovače	25	0,560	2003749

Poklopac s oprugom, za kutije Ø 60 mm, rub poklopca nasjeda ravno, površina je hrapava.

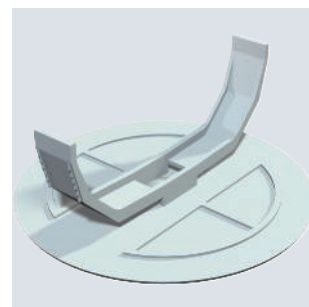
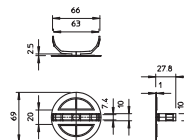

Dodatni pribor za šuplje zidove

Folija za brtvljenje kutija za šupliji zid

Tip	Boja	Pak. komad	Težina kg/100 kom.	Br. art.
ZH 68-DF	prozirno	10	0,500	2003850

Folija za brtvljenje instalacijskih otvora koji su preveliki ili pogrešno odlomljeni.

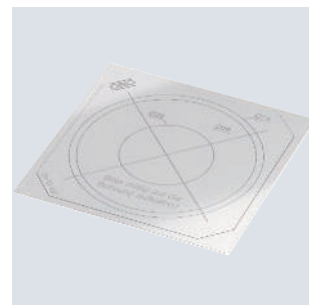
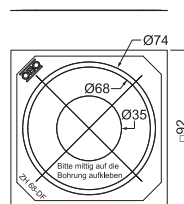

Prsten za izravnavanje

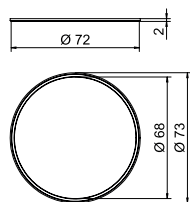
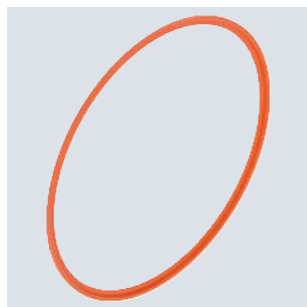

Tip	Dimenzija	Boja	Pak. komad	Težina kg/100 kom.	Br. art.
ZH 68-AR	Ø68mm	narančasta	10	0,050	2003840

Prsten za izravnavanje prevelikih ili nepravilnih rupa, za kutiju za šuplji zid Ø 68 mm.

Prsten za izravnavanje žbuke 10

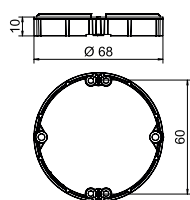

Tip	Dimenzija	Boja	Pak. komad	Težina kg/100 kom.	Br. art.
ZH 10-AR	Ø68mm, H10mm	narančasta	25	0,360	2003842

Prsten za izravnavanje žbuke, za kutiju za šuplji zid Ø 68 mm, za pričvrščivanje vijcima.

Prsten za izravnavanje žbuke 20

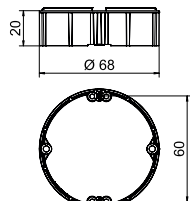

Tip	Dimenzija	Boja	Pak. komad	Težina kg/100 kom.	Br. art.
ZH 20-AR	Ø68mm, H20mm	narančasta	25	0,580	2003844

Prsten za izravnavanje žbuke, za kutiju za šuplji zid Ø 68 mm, za pričvrščivanje vijcima.

Poklopac za ugradnu kutiju za šuplji zid

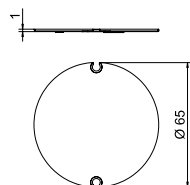
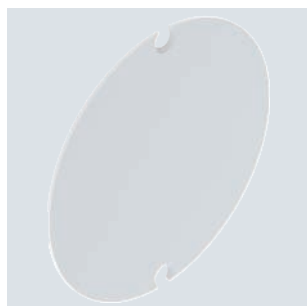

Tip	Ø	Visina Max. mm	Boja	Pak. komad	Težina kg/100 kom.	Br. art.
ZH 60-ID	65	1	boja slonovače	25	1,130	2003848

Poklopac za kutiju za šuplji zid, za pričvrščivanje vijcima.

PP



Spojni nastavci za kutije za šuplji zid

Tip	Promjer mm	Duljina mm	Boja	Pak. komad	Težina kg/100 kom.	Br. art.
ZH 11V	14,5	28	narančasta	10	0,098	2003846

Spojni nastavci za spajanje kutija za šuplji zid, za provođenje kabela. Zrakonepropusno u kombinaciji sa zrakonepropusnim kutijama za šuplji zid.

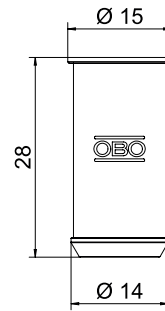

PP



Pričvrсни adapter, za tanke oplatae

Tip	Boja	Pak. komad	Težina kg/100 kom.	Br. art.
ZH 12-DB	narančasta	50	0,012	2003854

Adapter za proširenje raspona pričvršćivanja, za tanke oplatae debljine do 0,2 mm.

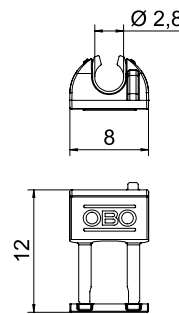

Pribor općenito

TPE



Brtveni umetak za elektroinstalacijsku kutiju

Tip	Broj uvođa	Način uvođenja	Boja	Pak. komad	Težina kg/100 kom.	Br. art.
ZA 60-DE	8	8 x Ø 1 mm do 4 mm	siva	10	1,200	2003719

Umetak za zrakonepropusno brtvljenje podžbuknih kutija i kutija za šuplji zid.

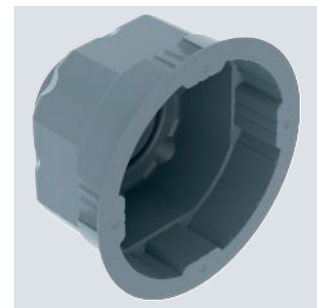
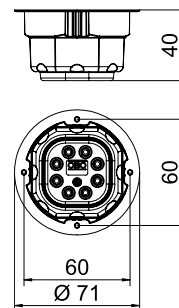

PC/ABS



Univerzalni poklopac

Tip	Ø Max.	Boja	Pak. komad	Težina kg/100 kom.	Br. art.
ZA 60-D	84	boja slonovače	25	0,850	2003748

Univerzalni poklopac za podžbuknu kutiju i kutiju za šuplji zid. S provrtima s razmak od 60 mm, za ugradne i razvodne kutije, vijci se montiraju u ravni s poklopcem. Hrapave površine.

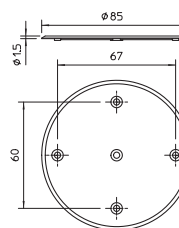

Kutija s rezervnim vijcima, za podžbukne kutije i kutije za šuplji zid

St G

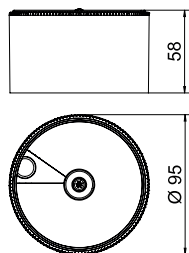

Tip	Pak. komad	Težina kg/100 kom.	Br. art.
ZA 100-GS-VB	1	37,100	2003280

Kutija s rezervnim vijcima Ø 3,2 mm duljine 15, 25 i 40 mm, za montažu elektroelemenata u podžbuknu kutiju ili kutiju za šuplji zid.

čepovi

TPE

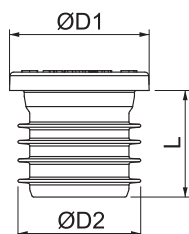

Tip	Mjera D1 mm	Mjera D2 mm	Mjera L mm	Boja	Pak. komad	Težina kg/100 kom.	Br. art.
ZA 20-VS	19	15	17	sva	25	0,170	2003737
ZA 25-VS	24	19	18	sva	25	0,250	2003738

Čep za zatvaranje cijevi.



OBO Bettermann d.o.o.
Gospodarska ulica 1/B
42202 Trnovec Bartolovečki
HRVATSKA

Služba za korisnike
Tel.: +385 (0) 42 215 780
Faks: +385 (0) 42 215 797
info@obo.hr

www.obo.hr

Building Connections



01 VBS podžbukni sustavi i sustavi za šuplji zid 2021.

hr

01 VBS Unterputz- und Hohlwandsysteme 2021

01 VBS podžbukni sustavi i sustavi za šuplji zid 2021.

Stand: 23/6/2022

LLExport_03176

Wenn LAGERLISTE:

Dann in Leaflet die Variabel "Lagerliste_JaNein"

auf Ja

und

Alle Variablen:

01_Bestelltabellensteuerung_45860	
02_Masstabellensteuerung_45861	
03_GelisteteMerkmaleBelastungen_45520	45520
04_GelisteteMerkmaleAnschlMoegl_Benutzerdef_45519	377
05_GelisteteMerkmaleEinbauTabel_Benutzerdef_45521	45521
06_GelisteteMerkmaleKlassifikation_Datenblatt_4566	45662
07_Kunden_Artikelnummer_13190	
08_Kundenname_Tabellenkopf	
09_KundenartikelnummerExtraZeile_JaNein	Nein
10_Barcode_JaNein	Nein
11_Landeskennzeichen_OA0B_JaNein	Nein
12_Landeskennzeichen_OC_JaNein	Nein
13_SelektionsCode_JaNein_45988_45990	Nein
14_LieferbarAb_JaNein_37860	Nein
15_GTIN_statt_Gewicht_VPE_JaNein	Nein
5_Lagerliste_JaNein	Nein
999_AbstandhalterHoehe	1,2
999_ChalfantNrAnzeigen_JaNein	Nein
999_ChalfantUmrechnung_JaNein	Nein
999_EAN_ValAID_WennKeineSpKundenNr	0
999_EinzugUntenObenProdTabelle	0,5
999_Fabrikat_46153_JaNein	Nein
999_InhaltsVerzAusSorter_JaNein	Nein
999_Laenderkennzeichen_CID_QRCode	EN
999_MasseUmrechnenImperial_JaNein	Nein
999_ObjID_Translate_JaNein	Nein
999_OfsetGriffmarkenAussen	18
999_OfsetGriffmarkenInnen	
999_Preis_ValAID	
999_Preiseinheit_JaNein	Nein
999_Rabattgruppen_JaNein	Nein
999_SchnittmarkenJaNein	Ja
999_StandardVPE	1
999_StratID_statt_GTIN_in_IV_JaNein	Nein
999_SystemZubehoer_JaNein	Nein
999_ZeileWerkstoffRabattJaNein	Ja
999_ZusText_Werkstoff_Lieferbar_auf_Anfrage_JaNein	Ja
999_crossAct_Farbhinterlegung_JaNein	nein
_KatalogVersion_2020_JaNein	Ja
_nichtFuerPrintstrukturVerwenden_Ja=1Nein=0	1

Katalogdatei:

R:\OBORD\220389 - Broschuere VBS Unterputz und Hohlwand HR\In
Bearbeitung\Leaflet\Overlay_LL12_Katalog_2020_20220224_8-