

Tehnicki list

Obujmica 605, srednji razred, G

Broj artikla: 1018558



Dvostruko presavijena obujmica za kabele i cijevi



CEUK
CA

- St** Čelik
- G** galvanski pocinčano

Referentni podaci

Broj artikla	1018558
Tip	605 55 G
Opis 1	Obujmica
Opis 2	2-stuko presavijena
Proizvođač:	OBO
Dimenzija	55mm
Materijal	Čelik
Površina	galvanski pocinčano
Norma površine	EN ISO 19598 / EN ISO 4042
Najmanja prodajna jedinica	25
Jedinica količine	Komad
Težina	3,84 kg
Jedinica za težinu	kg/100 kom.
CO2 otisak (GWP) od kolijevke do vrata	0,0816 kg CO2e / 1 Komad

Tehnicki list

Obujmica 605, srednji razred, G

Broj artikla: 1018558



Dimenzije

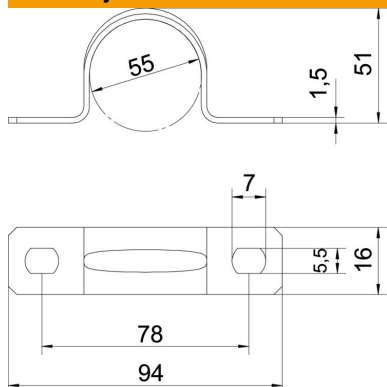

Duljina	94 mm
Širina	16 mm
Visina	51 mm
Mjera A	94 mm
Mjera B	78 mm
Mjera b	16 mm
Mjera D	55 mm
Mjera d	5,5 mm
Mjera e	7 mm
Mjera H	51 mm
Mjera t	1,5 mm

Tehnički podaci

Razmak od zida	ne
Broj kablova/cijevi	1
Izvedba	dvostruko presavijen
Vrsta pričvršćivanja za promjer	Rupa s navojem 55
Prikladno u protupožarnom području	ne
bez halogena	da
Omotan plastikom	ne
Veličina provrta	5,5 x 7 mm
Debljina materijala	1,5 mm
Nazivni promjer	55 mm
Otporne na UV zračenje	da